

TEXIA
•1917•

POLITIQUE ENVIRONNEMENTALE

Notre engagement en faveur
de l'environnement

INDICE

NOTRE HISTOIRE

NOTRE MISSION ET NOTRE VISION

NOS VALEURS

NOTRE TECHNOLOGIE TEXTILE
ORIGINALE, UNIQUE ET DURABLE

NOTRE ENGAGEMENT VIS-À-VIS
DE L'UTILISATION DE MATIÈRES
RENOUVELABLES

NOTRE INNOVATION

NOS PROCESSUS DE PRODUCTION

NOTRE GESTION ENVIRONNEMENTALE

NOS CERTIFICATIONS

NOS ENGAGEMENTS

UN MESSAGE DE NOTRE DIRECTEUR
GÉNÉRAL

NOTRE HISTOIRE

NOTRE HISTOIRE

Nos origines remontent à 1917, lors de la fondation de notre petite industrie de finitions textiles dans le quartier de Poble Nou de Barcelone. Après plus de 100 ans d'histoire nous maintenons notre identité : nous sommes une entreprise textile, formée par une équipe de 90 personnes et avec une technologie originale qui nous permet de commercialiser nos produits partout dans le monde.

Pour nous, la durabilité signifie assurer la viabilité de l'entreprise tout en prenant en considération les limites biophysiques de la planète et les besoins des générations actuelles et futures.

Nous voulons contribuer au développement durable de l'industrie, en cohérence avec les politiques environnementales de l'Union européenne, avec l'Agenda 2030 et avec les Objectifs de développement durable (ODD) fixés par l'Organisation des Nations unies, en nous concentrant spécialement sur les ODD 8 et 12.



NOTRE MISSION ET NOTRE VISION

MISSION

Notre entreprise textile familiale a été fondée à Barcelone en 1917. Grâce au savoir-faire de notre équipe et à notre tradition de création et d'innovation, nous concevons et fabriquons des produits originaux que nous commercialisons dans le monde entier, et nous réalisons des finitions textiles pour des petites et grandes entreprises.

Nous travaillons avec honnêteté et transparence, pour doter de valeur et de force le secteur et la société, tout en garantissant la liberté du travail basée sur la responsabilité individuelle. Nous assumons avec enthousiasme la responsabilité de contribuer à un secteur textile plus durable pour offrir un avenir aux générations futures.

VISION

Nous voulons garantir la croissance durable de notre entreprise familiale en développant de façon continue des technologies et des produits originaux.

NOS VALEURS

QUALITÉ

Pour nous, l'innovation et la qualité vont de pair. Nous soignons, jusqu'au moindre détail, l'ensemble du processus de fabrication et de commercialisation. Nous pouvons ainsi créer des produits phares dans différents secteurs.

EXPÉRIENCE

Grâce à notre trajectoire de plus de 100 ans et à notre connaissance en profondeur du secteur textile, nous accompagnons notre clientèle et nous nous développons avec elle-ci. Nous offrons à nos clients et nos clientes un service de haute qualité dans nos domaines de spécialisation.

CRÉATIVITÉ ET INNOVATION

Depuis plus d'un siècle nous innovons, nous nous perfectionnons et nous progressons pour nous différencier du secteur textile plus traditionnel. Notre volonté d'amélioration continue nous a permis de surmonter les crises du secteur et de rivaliser avec les pays asiatiques. Et ce n'est pas fini.

CAPACITÉ D'ADAPTATION

Grâce à nos connaissances et à nos compétences technologiques, nous nous adaptons rapidement aux besoins de notre clientèle et aux changements économiques et sociaux. Nous sommes en mesure de mettre en œuvre de nouveaux apports et produits pour améliorer ceux qui existent afin de créer plus de valeur.

DURABILITÉ

Nous utilisons les ressources naturelles de manière respectueuse et performante, dans un processus d'amélioration continue. Nous réduisons autant que possible l'impact de notre activité sur l'environnement et nous offrons un rendement positif à la société.



NOTRE TECHNOLOGIE TEXTILE
ORIGINALE, UNIQUE ET DURABLE

NOTRE TECHNOLOGIE TEXTILE ORIGINALE, UNIQUE ET DURABLE

TECHNOLOGIE TEX SANS COUTURE. BREVETÉ.

Nuestra tecnología, basada en la ausencia de costuras, nos permite eliminar algunos pasos en el proceso de producción que nos hace ser más competitivos. Así **reducimos el consumo energético y de materias primas**. Aproximadamente, eliminamos un 30 % de materiales destinados a las costuras en base a productos comparables.

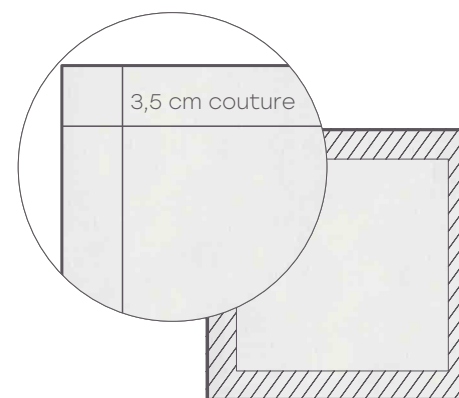

Textile à
confection

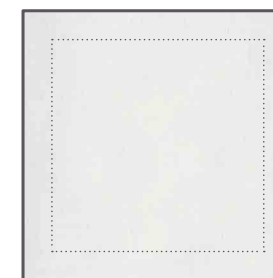

Textile avec technologie
SEAMLESS

**30 % de réduction des
matières premières**



NOTRE ENGAGEMENT VIS-À-VIS
DE L'UTILISATION DE MATIÈRES RENOUVELABLES

NOTRE ENGAGEMENT VIS-À-VIS DE L'UTILISATION DE MATIÈRES RENOUVELABLES

MATIÈRES PREMIÈRES 100 % NATURELLES

Nous nous engageons à utiliser des fibres naturelles de qualité, cultivées de manière responsable sur le plan social et environnemental. Tous nos produits sont fabriqués à partir de fibres renouvelables et biodégradables, telles que le coton ou le lin.

Nous faisons partie du programme **Better Cotton Initiative (BCI)** qui vise à améliorer la production globale de coton, pour les personnes qui le produisent, pour l'environnement dans lequel il pousse et pour un meilleur avenir du secteur.

De même, nous incorporons du coton recyclé dans certaines gammes de nos produits, favorisant l'économie circulaire et réduisant l'impact environnemental.

PACKAGING SOSTENIBLE

Nos produits sont emballés à l'aide de matériaux durables, tels que le carton certifié FSC.

Nous veillons à ce que nos produits soient distribués dans des emballages dont l'empreinte écologique est la plus faible possible.

NOTRE INNOVATION

R + D + ÉCO

Nous innovons en permanence pour concevoir de nouveaux produits et redessiner nos classiques en intégrant des critères écologiques.

Nous nous concentrons sur **l'économie des matières premières** (tissu ou fil à coudre) pendant la conceptualisation, la conception et la fabrication du produit final.

Plus le produit est petit, plus nous faisons d'économies. En outre, grâce à notre technologie sans couture unique brevetée, nous évitons les ourlets et nous réduisons l'utilisation de tissu et de fil.



INNOVATION DANS NOS PRODUITS

Quelques développements réalisés:

- **Coton recyclé:** expansion de notre gamme de tissus recyclés certifiés GRS pour la production de My Drap.
- **Résine compostable:** nous avons remplacé la résine acrylique de la bordure de nos produits My Drap par une option compostable, dont la mise en œuvre partielle commencera en 2027.
- Nous travaillons progressivement à élargir l'utilisation de **matériaux compostables**, dans le but qu'à long terme l'ensemble de nos produits le soient..

NOS PROCESSUS DE PRODUCTION

FABRICATION RESPONSABLE

Dans notre démarche d'amélioration continue, nous maîtrisons au quotidien les consommations d'énergie, gaz, électricité et eau de nos lignes de production.

Cela nous permet de réaliser une analyse d'impact de notre activité puis d'appliquer des actions d'amélioration visant l'efficacité énergétique et la réduction de l'empreinte eau.

INNOVATION DANS NOS PROCESSUS DE PRODUCTION

- **DryTech:** une version recyclée de notre tissu DryTech est en cours de développement.
- **Compostabilité accrue:** nous continuons à travailler pour améliorer la compostabilité de nos produits.
- **Traitement “double action” sans fluor:** nous travaillons au développement de sets de table dotés d'un traitement fonctionnel “double action”, anti-taches et oléofuge, sans fluor, afin de réduire l'utilisation de substances chimiques et de minimiser leur impact environnemental.

Notre engagement en faveur du développement durable nous pousse à innover constamment, en recherchant des solutions plus responsables pour la planète.

NOTRE GESTION ENVIRONNEMENTALE

ENGAGEMENT À RESPECTER LES EXIGENCES RÉGLEMENTAIRES ET AUTRES

Notre système en ligne nous permet de gérer la conformité légale en matière d'environnement, de sécurité industrielle et de prévention des risques professionnels.

Nous avons défini un plan de développement durable pour la période 2021-2025 avec des objectifs et des mesures d'amélioration continue qui s'inscrivent dans le cadre des 17 ODD de l'ONU. Nous disposons de la licence environnementale la plus restrictive de la réglementation espagnole et nous effectuons une inspection environnementale complète tous les deux ans.

PERFORMANCE ÉNERGÉTIQUE

Nous produisons de l'eau chaude et de la vapeur dans notre centrale de production combinée de chaleur et d'électricité.

RÉDUCTION DE LA CONSOMMATION D'EAU

Nous nettoyons nos eaux usées : une première épuration est effectuée dans notre propre station d'épuration avec des traitements physicochimiques et biologiques et une deuxième épuration est réalisée dans une usine municipale de traitement des eaux usées. Nous nous approvisionnons en eau à partir de puits locaux et nous contrôlons la qualité de l'eau.

CONTRÔLE DES ÉMISSIONS ATMOSPHÉRIQUES

Nous effectuons des contrôles annuels de nos sources d'émission afin de garantir qu'elles respectent la réglementation.

GESTION DES DÉCHETS

Nous nous concentrons sur l'amélioration en permanence du tri, du recyclage et de la valorisation des déchets.

Membres de Better Cotton Initiative (BCI)

Améliorer la production mondiale de coton, pour les personnes qui le produisent, pour l'environnement dans lequel il pousse et pour un meilleur avenir du secteur.



Matière première 100 % naturelle

Des matières premières de qualité, responsables du point de vue social et environnemental.

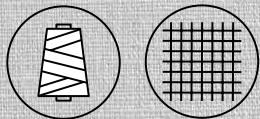

Fournisseurs

Nous évaluons chaque année tous nos fournisseurs selon des critères de durabilité.



I + D + BIO

Nous innovons en permanence pour concevoir de nouveaux produits et moderniser nos classiques en intégrant des critères écologiques.

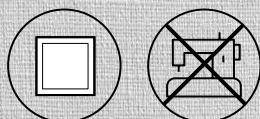

Technologie Seamless déposée par Texia

Notre technologie, fondée sur l'absence de coutures, nous permet d'éliminer une étape entière du processus de production. Nous réduisons notre impact énergétique.



Économie de temps, de transport et de main d'œuvre



Émissions atmosphériques

Nous effectuons des contrôles annuels de nos sources d'émissions.

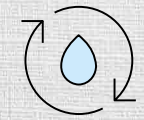

Gestion de l'eau

Nous effectuons un contrôle quotidien de l'ensemble du circuit d'eau, nous nettoyons nos eaux usées et les consomons.

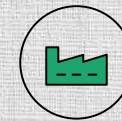

Usine

Nous avons une centrale de cogénération qui nous permet de réduire la consommation de gaz naturel.



Production locale

Nos installations sont situées dans la province de Barcelone et sont conformes aux normes européennes.



Gestion des déchets

Nous améliorons constamment le processus de tri, de recyclage et de valorisation de nos déchets.

NOS CERTIFICATIONS

CERTIFICATIONS



GOTS

Principale norme mondiale qui certifie la confection de textiles fabriqués à partir de fibres biologiques et selon des critères environnementaux stricts.

GOTS: EGL/192987



OEKO-TEX STANDARD 100®

Système mondialement reconnu qui vérifie l'absence de substances nocives dans les textiles ou dans les étapes de fabrication d'un produit donné.

OEKOTEX: 2021OK179

Membre de la BCI



Le programme Better Cotton Initiative (BCI) vise à améliorer la production mondiale de coton pour les personnes qui le produisent, pour l'environnement dans lequel il pousse et pour un meilleur avenir du secteur.



GRS

La certification Global Recycled Standard (GRS) complète celle du Recycled Claim Standard (RCS) et permet de garantir que les matériaux textiles soient recyclés dans le respect de critères environnementaux et sociaux.

GRS: EGL/192987



ISO 14001:2015

Elle reconnaît l'importance croissante de la gestion environnementale dans les activités des entreprises et elle considère que le leadership est un élément clé pour le bon fonctionnement du système de gestion de l'environnement.

ISO: M.0278.23



Compostabilité

Le certificat de compostabilité délivré par AITEX garantit qu'un produit, un emballage ou un matériau est biodégradable dans un environnement de compostage et que le produit final peut être utilisé comme compost.

Compostabilité: 2024AN0036

NOS CERTIFICATIONS

CERTIFICACIONES EN TRÁMITE



STeP by OEKO-TEX®

Sistema de certificación que otorga diferenciación y distingue a la empresa de la cadena textil por su compromiso en relación a una producción sostenible.

ISO 9001:2015

Il met en évidence l'importance de la gestion de la qualité dans les processus métiers des entreprises et promeut une approche fondée sur l'amélioration continue, la satisfaction du client et l'efficacité opérationnelle. Il considère également le leadership et l'engagement de la direction comme des éléments clés pour le bon fonctionnement du Système de management de la qualité.



MADE IN GREEN

Certificación más exigente que existe actualmente en cuanto a salud, sostenibilidad medio ambiental y responsabilidad social corporativa, que garantiza al consumidor final que los artículos certificados no contienen sustancias químicas perjudiciales para la salud y han sido fabricados respetando el medio ambiente y los derechos humanos de los trabajadores.

NOS ENGAGEMENTS

Chez TEXIA **nous continuons de travailler à l'amélioration** continue, en mettant en œuvre les actions qui nous aident à réduire notre impact sur l'environnement.

À travers cette politique environnementale, nous voulons souligner le leadership en matière de **stratégie de développement durable de TEXIA GUASCH GROUP** et notre ferme engagement à protéger l'environnement.

Nos **engagements prioritaires en matière de développement durable** pour les années à venir comprennent des actions visant à réduire nos émissions, à minimiser la consommation d'eau et de produits chimiques et à n'utiliser que des matières premières d'origine durable.

Les engagements que nous prenons pour 2030:

En matière de décarbonation:

- Réduire de 30 % les émissions de scopes 1 et 2 associées à notre processus de production.

En materias primas:

- Tout notre coton est certifié BCI.

Les engagements que nous prenons pour 2030:

En matière de décarbonation:

- Réduire de 80 % les émissions de scopes 1 et 2 associées à notre processus de production.

En materias primas:

- 100 % de fibres recyclées dans tous nos produits d'ici 2030.

UN MESSAGE DE NOTRE DIRECTEUR GÉNÉRAL

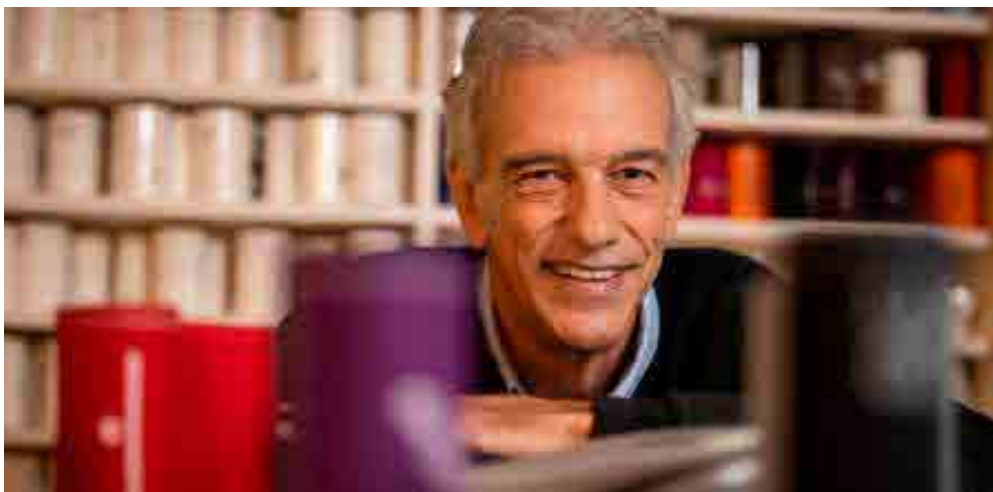

À TEXIA, il est clair depuis de nombreuses années que la durabilité n'est pas un concept vide auquel nous sommes obligés de recourir, mais l'axe sur lequel s'articule notre décalogue "mission, vision, valeur".

Depuis que j'ai repris l'entreprise avec mes frères, il était clair pour nous que nous devons croître, mais pas n'importe comment ni à n'importe quel prix. Une mission qui semblait presque impossible dans un secteur comme l'industrie textile, où certains éléments de la chaîne de valeur étaient hors de notre zone d'influence.

Quelques années plus tard, je peux dire avec fierté que nous avons réussi. Aujourd'hui, nous contrôlons presque totalement la chaîne de valeur et pouvons appliquer de manière plus cohérente les valeurs auxquelles nous croyons. En même temps, nous sommes convaincus, par notre caractère anticonformiste, qu'il reste encore beaucoup de chemin à parcourir.

TEXIA est une entreprise en constante évolution, en particulier dans la recherche de l'efficacité des processus et du produit final grâce à l'innovation. Nous sommes des fabricants et nous sommes animés par le désir de faire plus avec moins et d'optimiser nos modèles de production. Nous sommes également motivés par la technologie sans faille, l'élément qui donne un sens à l'entreprise.

Nous sommes face à un défi passionnant et nous l'envisageons avec beaucoup d'enthousiasme. Je suis fier d'être à la tête d'une équipe talentueuse et enthousiaste, convaincue que nous sommes sur la bonne voie. Sans cette conviction, il serait impossible d'assumer le but qui nous anime en tant qu'entreprise.

Markus Gvasch



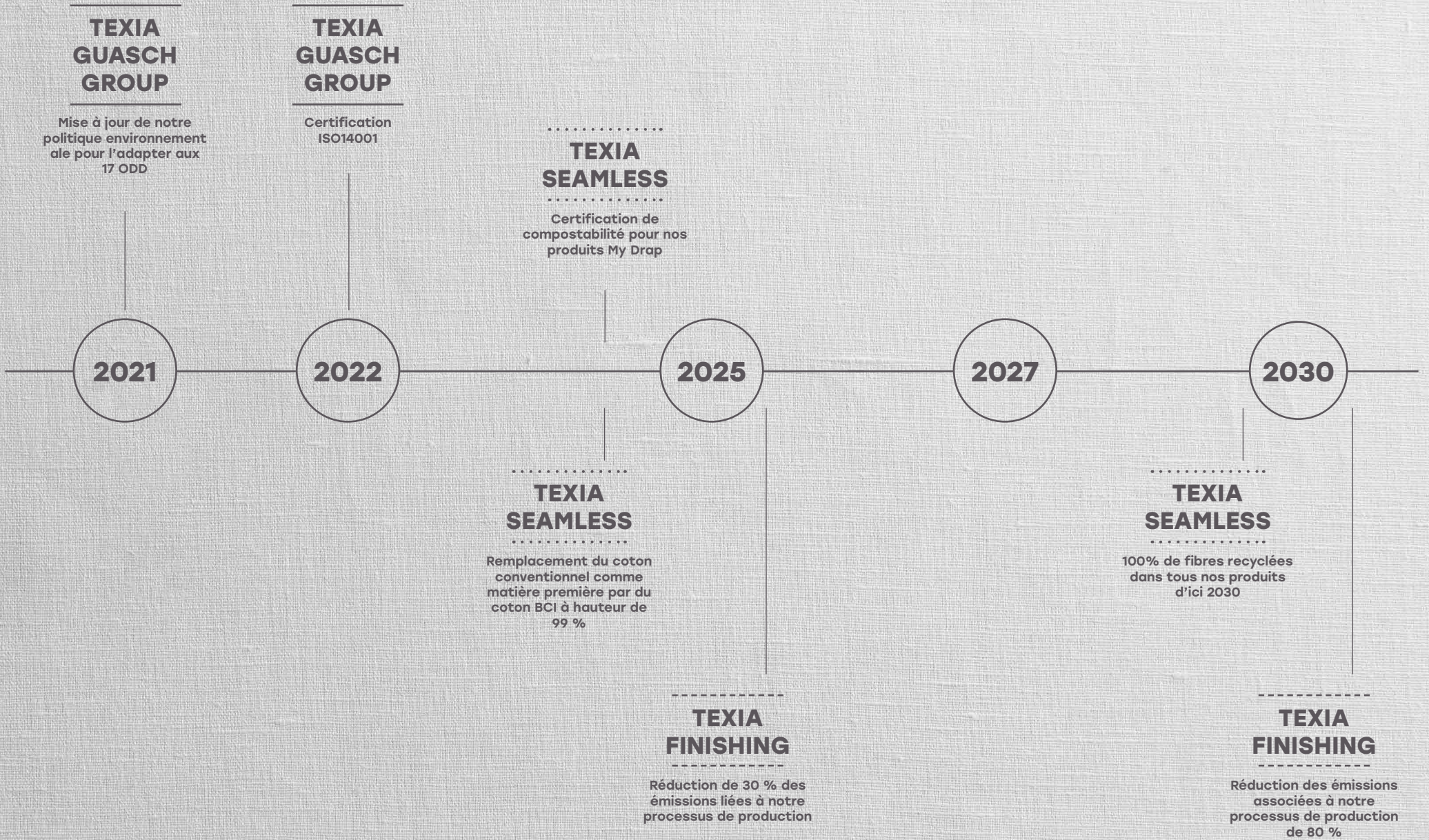

TEXIA
• 1917 •

Pol. Ind. El Mas s/n 08691 | Monistrol de Montserrat
Barcelona | Spain | +34 938 350 635

info@texia.com
texia.com